

- ① 预埋线管安装说明 — HTC301650 [ ] HRW  
② 外部件安装说明 — HTC301650 [ ] HRW  
注: [ ] 此处为定制颜色编号

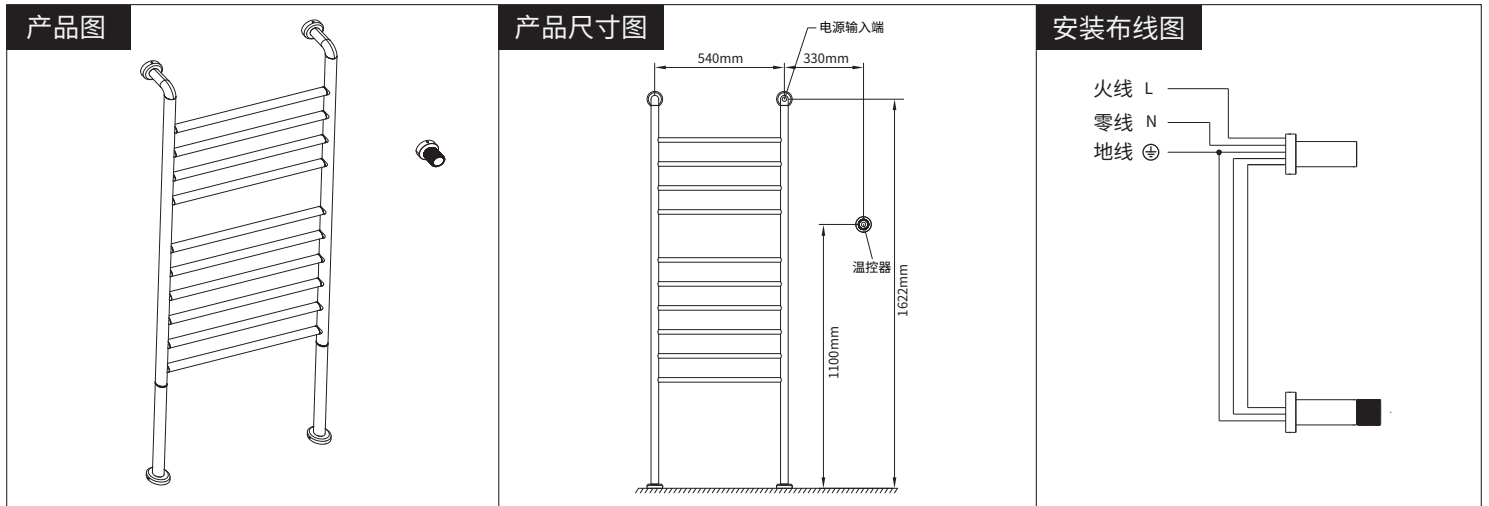

使用说明视频详情



## 安装前施工示意图

- 86型接线盒距离地面的高度建议600mm~1200mm, 具体根据个人使用情况而定。
- 输入电源86型接线盒中心距离地面高度1622mm。
- 在预埋线管内将电线按示意图进行布线, 然后将预埋线管与86型接线盒连接, 埋入开好槽的墙内。
- 在瓷砖墙面上的合适位置开两个直径20mm的孔, 然后将瓷砖平整贴于墙面。

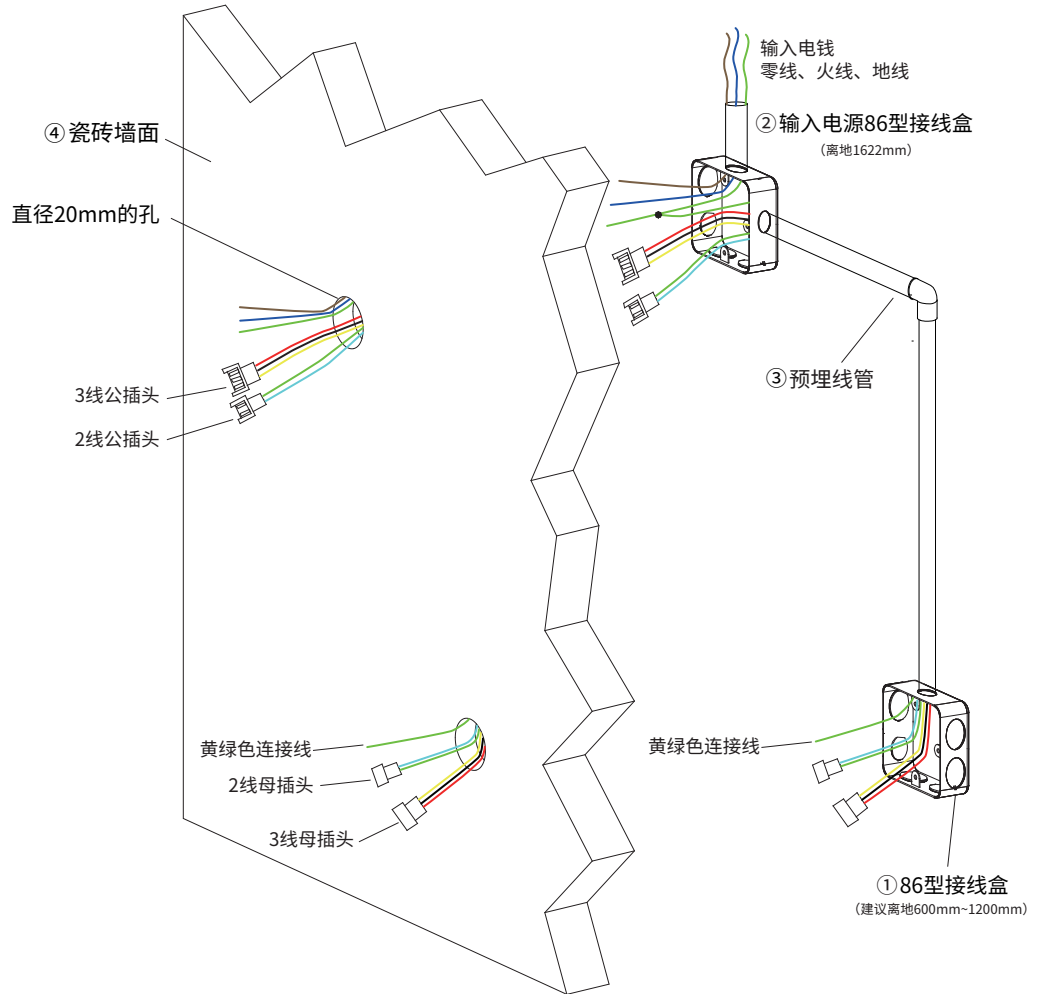

## 安装所需工具



## 配件盒部件

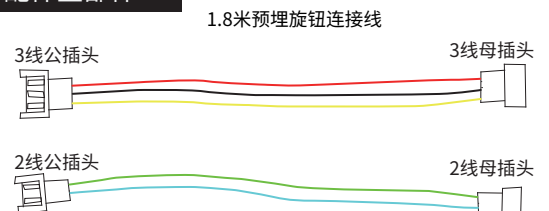

# 安装步骤

1

安装前,请详细查看第一页对应的产品安装线路图,准备好对应的预埋线管、弯头,如图所示。

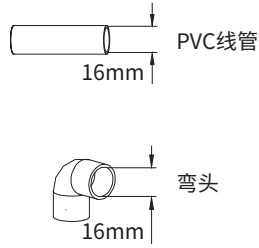

2

按照如图所示进行线管、弯头的连接。

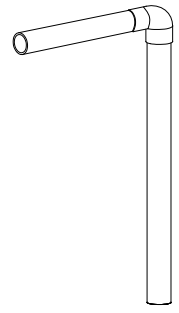

3

输入电源86型接线盒中心距离地面高度1622mm。

按照所给的深度、宽度、高度、长度尺寸在墙面进行开槽,具体根据个人使用情况而定。

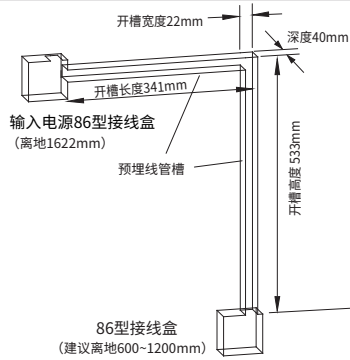

4



线管内布线如图所示,严格按照图示进行布线,方便后期与毛巾杆接头连接。

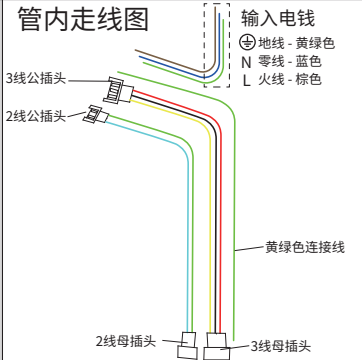

5

- 1.将布好线的预埋线管与86型接线盒连接,连接完成后出线长度大于120mm;
- 2.将预埋线管与86型接线盒埋入事先开好槽的墙内;
- 3.将预埋线管中的1根黄绿色线连接在输入地线上并用电气绝缘胶带缠绕包裹连接处;
- 3.用水泥砂浆填实抹平整,待水泥砂浆完全固化后,方可铺墙面瓷砖。

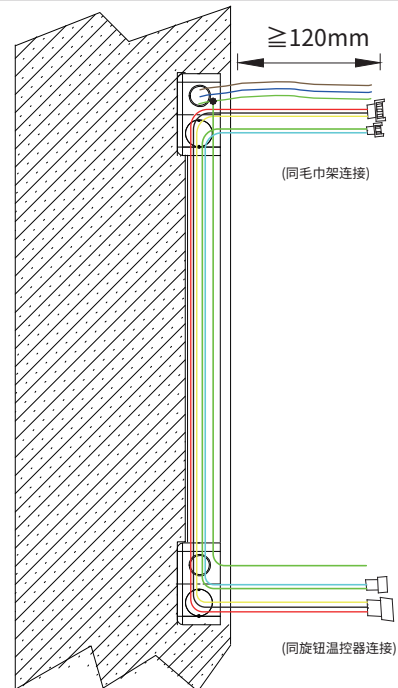
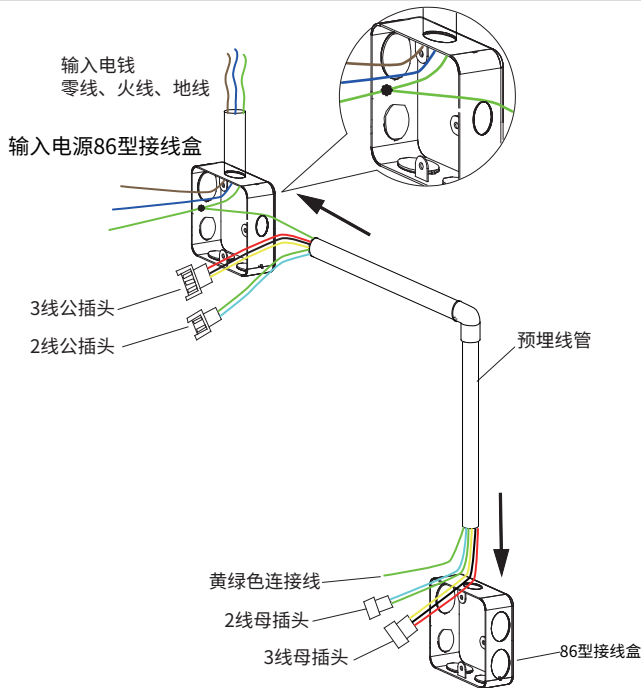

6

按照图示尺寸在瓷砖上钻出直径20mm的2个孔。

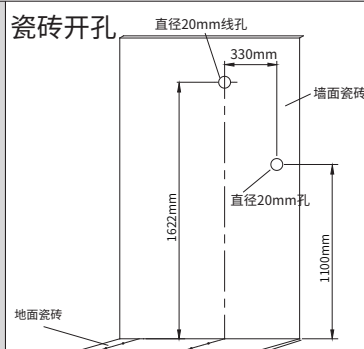

7

将预留的电线穿过瓷砖,然后将瓷砖平整贴于墙面。

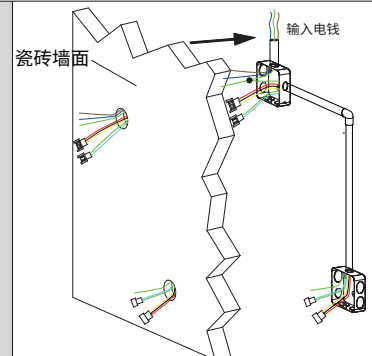

① 预埋线管安装说明 — HTC301650 [···] HRW

② 外部件安装说明 — HTC301650 [···] HRW

注: [···] 此处为定制颜色编号



使用说明视频详情

<h3>产品图</h3>	<h3>产品尺寸图</h3>	<h3>安装布线图</h3>
<h3>安装所需工具</h3> <p>6mm钻头    铅笔    卷尺    电钻    螺丝刀    羊角锤</p>		<h3>配件盒部件</h3> <p>2.5mm 六角扳手    膨胀胶塞x10    自攻螺钉x10</p>

## 安装步骤

1

1. 接线前请务必确认电源已断开。
2. 只允许拥有国家职业资格电工等级证的人员才可以进行电气安装与调试;
3. 必须严格按照图示的接线方式进行地线、火线、零线的连接;
4. 先把地线与产品地线相连接, 再连接产品的零线、火线。

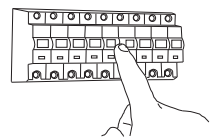
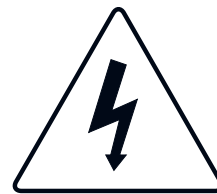

**断开电源**

2

在预先墙面开好孔的位置, 按照所给的尺寸进行钻孔。

### 开孔尺寸图

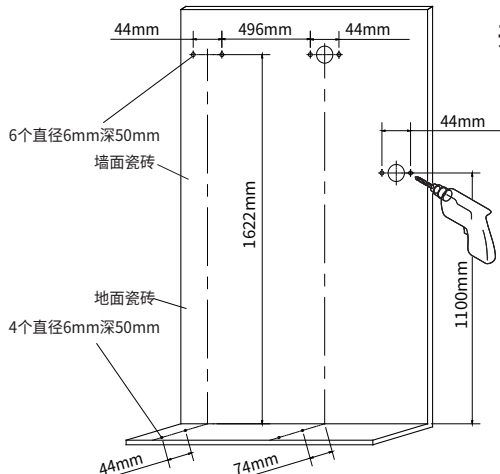

3

将膨胀胶塞插入孔中, 用羊角锤使其完全进入, 膨胀胶塞不能露出墙面。

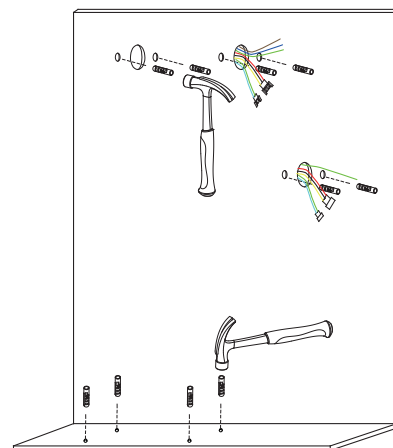

# 安装步骤

4

## 取出固定座

从包装盒中取出电热毛巾架，并放置于平整处，注意不要刮花。

①从配件盒中取出2.5mm六角扳手，如图所示逆时针依次松开壁座上的M5螺钉；

②取出固定座，将取出的螺钉放置安全处备用。

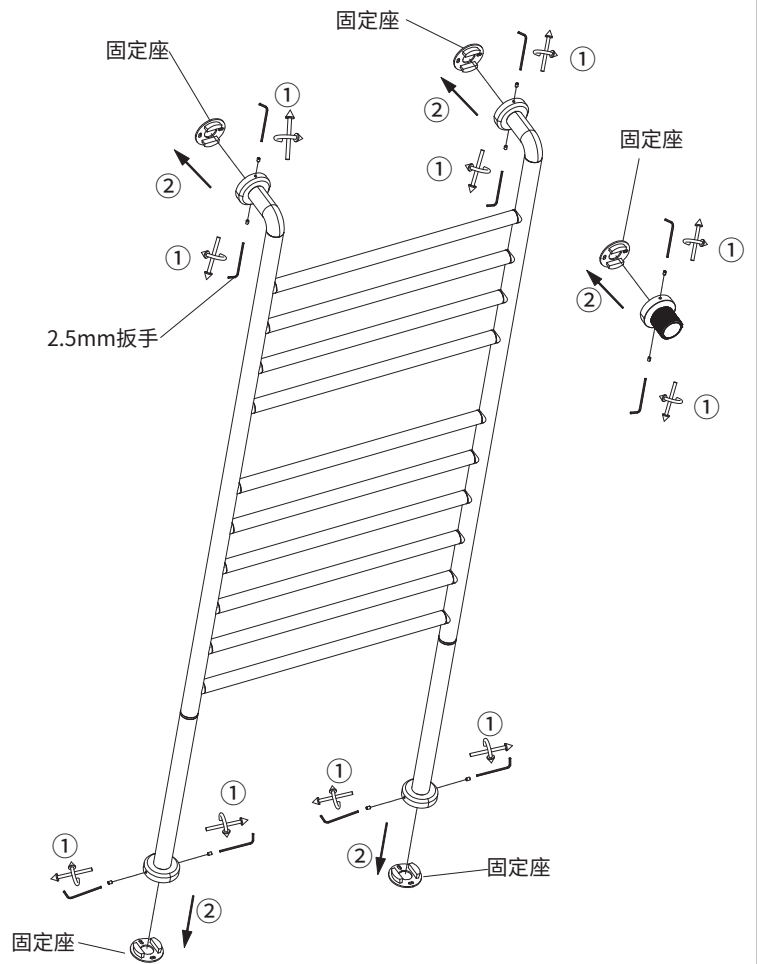

5

## 安装固定座

取出配件盒中的10颗自攻螺钉

①如图所示分别将2颗自攻螺钉穿过固定座，然后用十字螺丝刀将固定座安装在墙面上；

②如图所示分别将2颗自攻螺钉穿过固定座，再将预留的电线从另一面穿过固定座，然后用十字螺丝刀将固定座安装在墙面上。

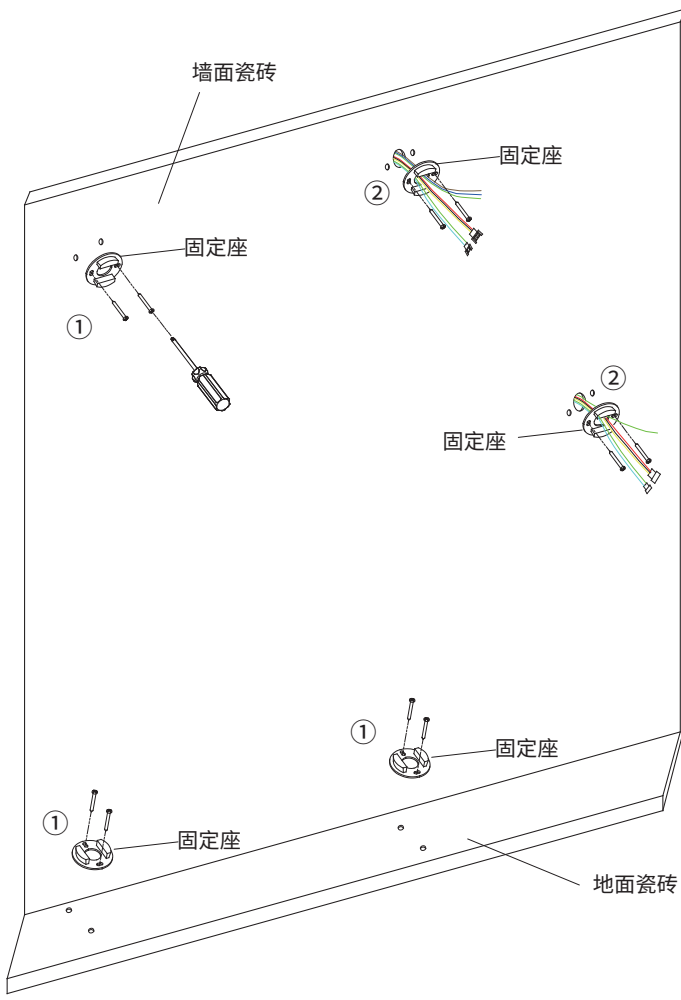

# 安装步骤

6



## 连接电线

1. 此步骤需要两个人配合操作；
2. 一个人将电热毛巾架拿起靠近预留电线；
3. 另一个人严格按照图示的连接方式进行地线、火线、零线的连接。

①. 输入电源连接严格按照图示的连接方式进行零线与 N 连接、地线与 ⊕ 连接、火线与 L 连接；

②. 将预留的3线公插头与毛巾杆的3线母插头连接, 预留的2线公插头与毛巾杆的2线母插头连接；

③. 将预留的黄绿色电线与 ⊕ 连接, 预留的3线母插头与温控器的3线公插头连接, 预留的2线母插头与温控器的2线公插头连接。

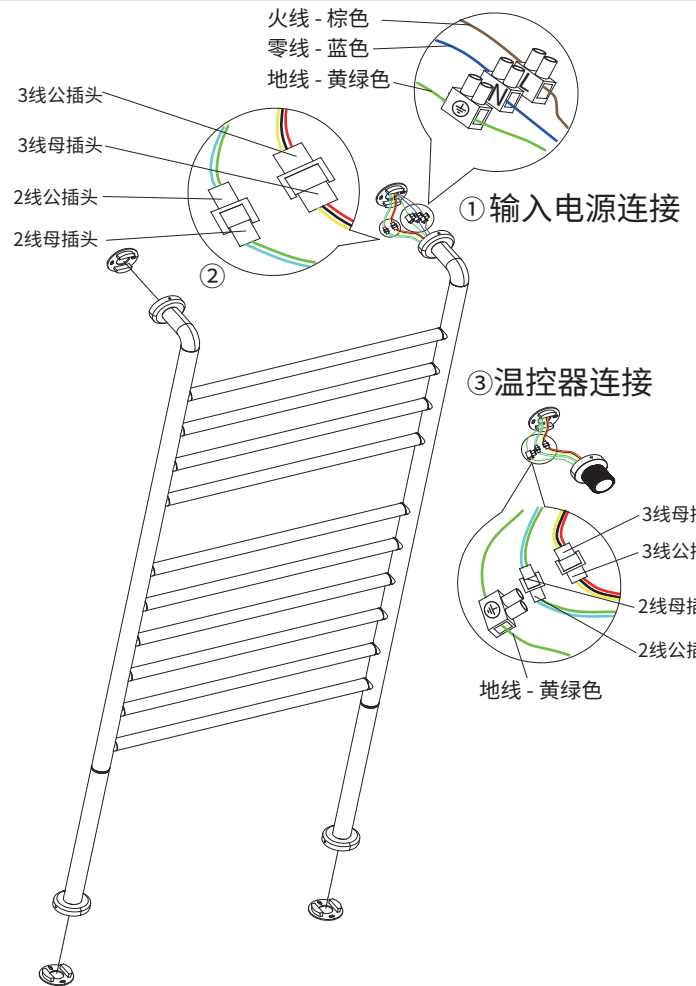

7

## 安装电热毛巾架

- ① 电热毛巾架按要求接好线后, 接着将电线及接线端子藏入安装在墙面上的固定座里面；
- ② 将电热毛巾架平稳举起, 对准墙上的固定座并用力推, 使电热毛巾架的底座紧贴墙面并保持水平；
- ③ 取出步骤4中的6颗M5螺钉, 用2.5mm六角扳手顺时针旋入固定底座中至锁紧；
- ④ 取出步骤4中的4颗M5螺钉, 用2.5mm六角扳手顺时针旋入固定底座中至锁紧。

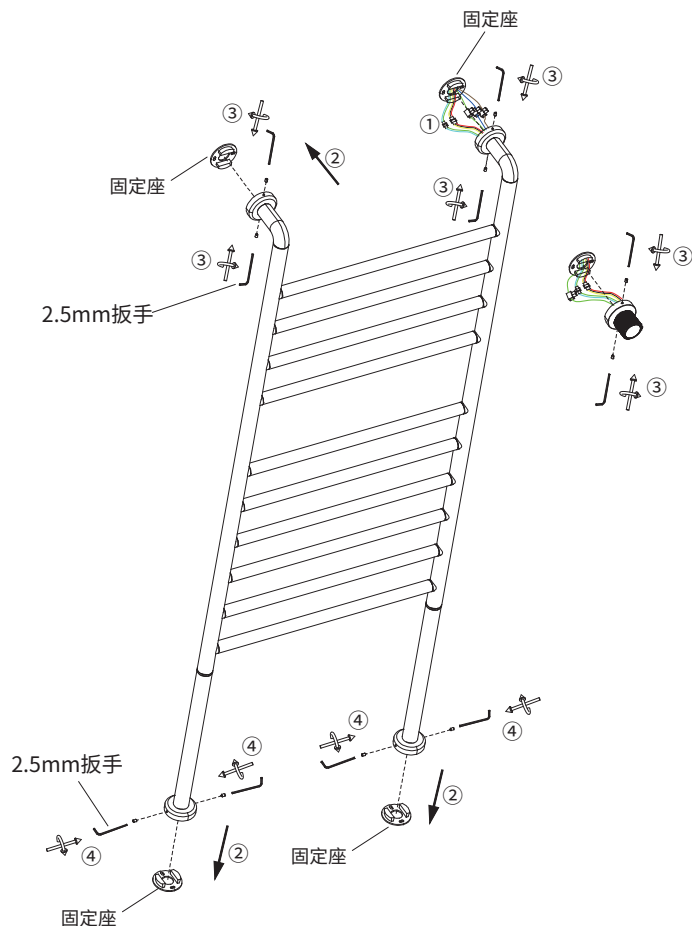

# 安装步骤

8

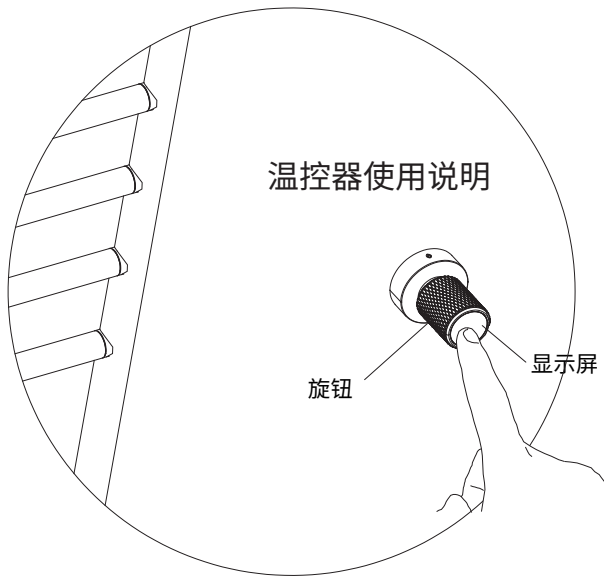

- 1. 开关机:** 撕去玻璃屏上的静电贴纸, 接通电源, 长按液晶屏2~3秒开机, 首次开机后显示默认设置温度为50°C; 在开机的情况下, 按玻璃屏2-3s 便可关机;
- 2. 旋转旋钮调节温度:** 每一格调节1°C; 沿顺时针方向旋转旋钮增加温度, 当设置的温度上升到65°C后, 继续旋转旋钮, 温度不再增加; 沿逆时针方向旋转旋钮减少温度, 当设置的温度下降到30°C后, 继续旋转旋钮, 温度不再下降;
- 3. 一键恒温:** 无论当前设置的温度是多少, 只要按一下液晶屏, 便可快速将温度设置成50°C, 实现一键恒温;
- 4. 定时调节:** 连续按两下液晶屏进入定时界面, 旋转旋钮可实现定时时间调节, 定时调节范围: 0.5-6小时; 当设置好定时时间后按一下液晶屏确认, 屏幕回到显示温度界面, 温度显示右下角圆点在闪烁, 定时设置成功; 当定时时间完成产品断电, 如需工作则重新开机;
- 5. 取消定时:** 连续按两下液晶屏进入定时界面, 逆时针旋转旋钮至显示为0.0, 则定时取消, 按一下液晶屏确认则回到温度显示界面, 温度显示右下角无圆点在闪烁, 取消定时;
- 6. 温度记忆:** 在总电源没有切断的情况下, 只通过长按液晶屏关机, 当再次开机时, 则自动设置为关机前设置的温度。

## 清洁指导

1. 每月定期用柔软的纯棉布沾低浓度肥皂水擦拭产品表面, 再用干净的绵布轻柔擦干表面, 以保证表面光泽亮丽;
2. 切勿使用含有漂白剂、磨损性或洗涤性的清洁剂, 类似产品会损坏镀铬表面;
3. 切记! 在清洁产品时, 务必将产品连接的总电源切断, 防止触电。



断开电源

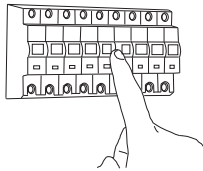

## 注意事项

1. 本产品为仅用于烘干毛巾, 切勿悬挂质量过大的物品, 以免损坏;
2. 使用本产品烘干毛巾时, 应当将毛巾上的水拧干, 再将毛巾挂在产品上, 禁止将水淋漓毛巾直接挂在本产品上;
3. 本产品内含各种电子零件, 禁止将其浸泡在水中或直接用流水清洗, 以免发生触电或损坏本产品;
4. 禁止攀爬本产品, 以免摔伤;
5. 如本产品不慎进水, 立刻切断电源, 以免发生危险, 并联系售后解决。



本产品已通过我司质量部门检测, 检验合格准予出厂。以下为我司出厂批次编号, 如有发现任何质量缺陷, 请告知此编号, 便于我们参考。非常感谢您的配合。

N° .....